



Первый в Беларуси  
Основан в 1928 году

# ОАО «МИНСКИЙ ЭКСПЕРИМЕНТАЛЬНО- ФУРНИТУРНЫЙ ЗАВОД»

КАТАЛОГ





# Продукция

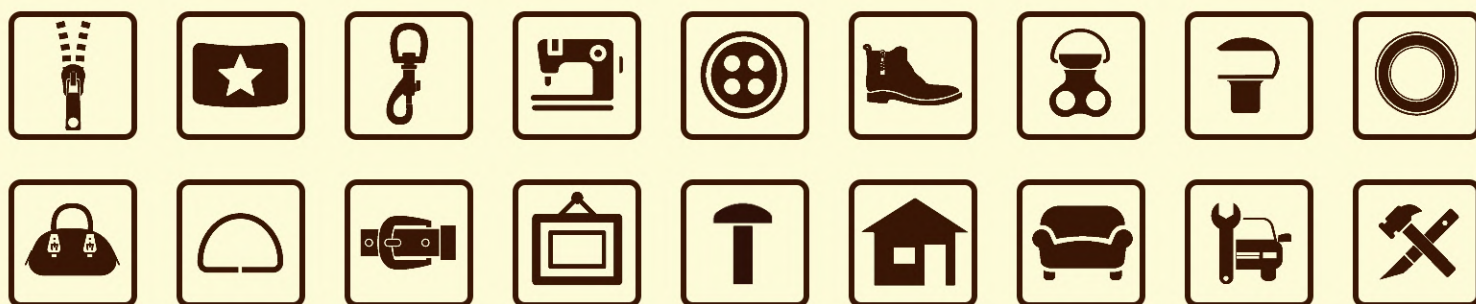

Витая (спиральная) застежка-молния  
Тракторная застежка-молния  
Военная фурнитура  
Карабины  
Швейная фурнитура  
Хольнитены  
Пуговицы  
Обувная фурнитура  
Застежки, крючки

Люверсы, блочки, шайбы  
Фурнитура для кожгалантереи  
Украшения  
Рамки проволочные  
Пряжки металлические  
Фурнитура для машиностроения  
Мебельная фурнитура  
Бытовая фурнитура  
Фурнитура для рамок



Витая застежка-молния - вид застежки, предназначенной для быстрого соединения двух деталей одежды. Данная молния изготавливается из завернутого в спираль синтетического волокна, которое пришито к тесьме. Волокно витой застежки-молнии расположено таким образом, что образуются выступы, которые соединяются с выступами с другой стороны. Соединение или разъединение двух сторон выполняется при помощи слайдера, скользящего по лентам.



Возможно  
изготовление  
рулонной витой  
застежки-молнии

## Витая (спиральная) застежка-молния



### Тип 3 / #3

ширина звеньев 4,0 - 4,2 мм



### Тип 5 / #5

ширина звеньев 5,9 - 6,1 мм



### Тип 7 / #7

ширина звеньев 6,2 - 6,4 мм



### Тип 9 / #9

ширина звеньев 8,2 - 8,4 мм



### Тип 10 / #10

ширина звеньев 10,0 мм





## Витая (спиральная) застежка-молния

Тип 3 / #3

Ширина звеньев 4,0 - 4,2 мм

	Рулонная застежка-молния	—
	Застежка-молния неразъёмная с металлическим ограничителем	А

Тип 5 / #5

Ширина звеньев 5,9 - 6,1 мм

Тип 7 / #7

Ширина звеньев 6,2 - 6,4 мм

	Рулонная застежка-молния	—
	Застежка-молния неразъёмная с металлическим ограничителем	А
	Застежка-молния неразъёмная с оплавлением	НП
	Застежка-молния разъёмная	В
	Застежка-молния разъёмная	В1
	Застежка-молния разъёмная с двумя замками	Г

Обозначения: А - неразъёмная с металлическим ограничителем

В - разъёмная с ограничителем в виде пластмассовой коробочки

# Витая (спиральная) застежка-молния



Тип 5 / #5

Ширина звеньев 5,9 - 6,1 мм

Тип 7 / #7

Ширина звеньев 6,2 - 6,4 мм

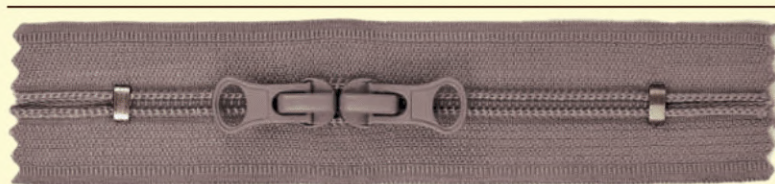

Застежка-молния неразъёмная  
с двумя замками O-вида

АО



Застежка-молния неразъёмная  
с двумя замками X-вида

АХ



Застежка-молния с  
термофиксированным радиусом  
изгиба звеньевой цепи, с  
неразъёмным металлическим  
ограничителем

АФ



Застежка-молния с  
термофиксированным радиусом  
изгиба звеньевой цепи, с  
неразъёмным оплавленным  
нижним ограничителем

НПФ

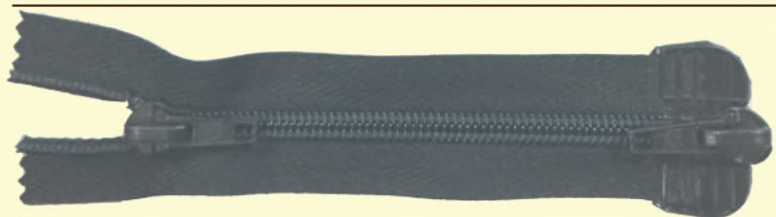

Застежка-молния разъёмная  
с двумя замками

Г

## Обозначения:

НП / НПФ - неразъёмная с оплавлением /  
радиусная

В1 - разъёмная с ограничителем в виде  
металлической коробочки

Г - разъёмная с двумя замками

АО - неразъёмная с двумя замками O-вида

АХ - неразъёмная с двумя замками X-вида

АФ - неразъёмная с металлическим  
ограничителем радиусная



# Витая (спиральная) застежка-молния

Тип 9 / #9

Ширина звеньев 8,2 - 8,4 мм

	Рулонная застежка-молния	—
	Застежка-молния неразъемная с металлическим ограничителем	А
	Застежка-молния разъемная с нижним ограничителем в виде пластмассовой коробочки	В
	Застежка-молния разъемная с двумя замками	Г
	Застежка-молния неразъемная с двумя замками X-вида	АХ
	Застежка-молния неразъемная с двумя замками O-вида	АО

## Обозначения:

А - неразъемная с металлическим ограничителем

В - разъемная с ограничителем в виде пластмассовой коробочки

Г - разъемная с двумя замками

АХ - неразъемная с двумя замками X-вида

АО - неразъемная с двумя замками O-вида

Витая (спиральная)  
застежка-молния



Ширина звеньев 10,0 мм

Тип 10 / #10

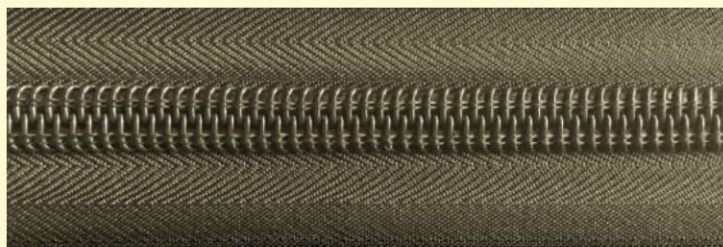

Рулонная застежка-молния

—



Застежка-молния разъёмная  
с нижним ограничителем в виде  
пластмассовой коробочки

В

Обозначения:

В - разъёмная с ограничителем в виде  
пластмассовой коробочки



## Литая (тракторная) застежка-молния



Тип 5 / #5

ширина звеньев 5,7 - 5,8 мм



5,7 - 5,8 мм



Тракторные молнии напоминают гусеницы трактора, поэтому они и получили такое название. Их пластиковые зубцы, в отличие от витой молнии, закреплены на тесьме и расположены отдельно. Выглядят они обычно как "грибок" с канавкой, что обеспечивает надежное закрепление зубьев. Молния "трактор" отлично подходит для верхней одежды благодаря своей практичности, износостойкости, а также безопасности - при всем желании таким изделием трудно прижать часть одежды или палец, что особенно хорошо для детских вещей. Зубья нашей литой (тракторной) молнии изготавливаются из специального материала, позволяющего выдерживать высокие и низкие температуры.

Тип 8 / #8

ширина звеньев 7,8 мм



7,8 мм



Возможно  
изготовление  
рулонной тракторной  
застежки-молнии





# Литая (тракторная) застежка-молния

Тип 5 / #5

Тип 8 / #8

Ширина звеньев 5,7 - 5,8 мм

Ширина звеньев 7,8 мм

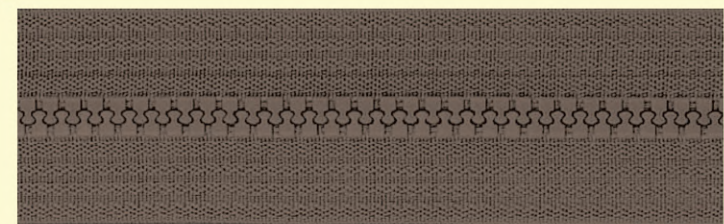
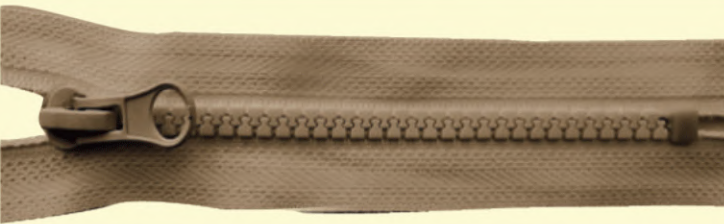
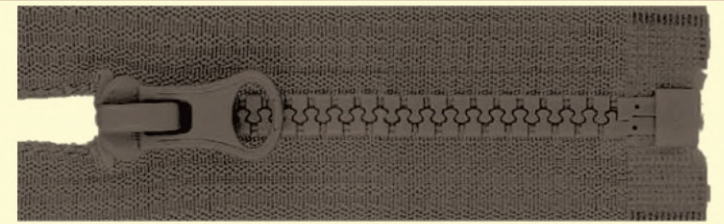
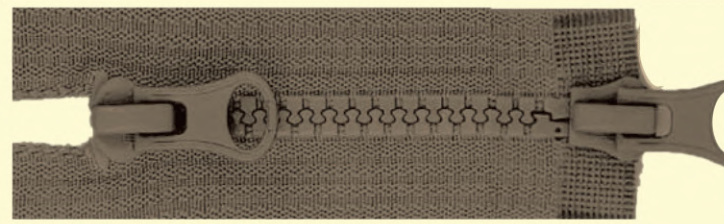
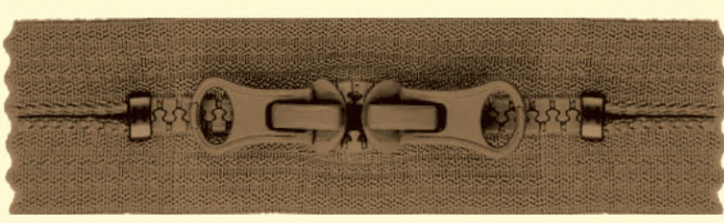
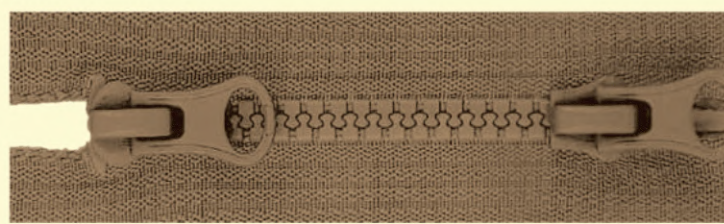

	<p>Рулонная застежка-молния</p>	<p>—</p>
	<p>Застежка-молния неразъёмная</p>	<p>А</p>
	<p>Застежка-молния разъёмная</p>	<p>В</p>
	<p>Застежка-молния разъёмная с двумя замками</p>	<p>Г</p>
	<p>Застежка-молния неразъёмная с двумя замками О-вида</p>	<p>АО</p>
	<p>Застежка-молния неразъёмная с двумя замками Х-вида</p>	<p>АХ</p>

## Обозначения:

А - неразъёмная с металлическим ограничителем

В - разъёмная с ограничителем в виде пластмассовой коробочки

Г - разъёмная с двумя замками

АХ - неразъёмная с двумя замками Х-вида

АО - неразъёмная с двумя замками О-вида



# Военная фурнитура

**Пряжка 2/01-660**  
21  
18,5

**Пряжка-самосброс ТНП-114**

**01-19В Крючок**  
21  
28  
11

**01-1В Пряжка**  
26  
32

**Карабин десантный 2447**

**Пряжка 2/96-507**  
16  
35  
3

**Пряжка 843-22-02**  
22

**Рамка Разные размеры**

**Скоба ТНП-69**

**Литая молния Тип 5**

**Витая молния Тип 7**

**Крючки обувные**  
2/95-557  
2421  
2395  
1769  
7,2  
22,5  
13,6  
18

**Люверс 1815**



# Военная фурнитура



Вкладыш для погон  
Разные размеры



Кобурная кнопка  
ТНП-113



Скоба кобурная  
2585



Люверс  
2578

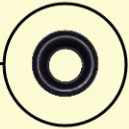

Рамка  
2452



Рамка  
2565

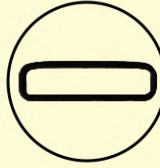

Наконечник Н-50  
2571



Наконечник Н-35  
2572

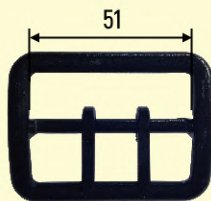

Пряжка офицерская  
2566



Пряжка армейская  
2579



Пряжка армейская  
2568

Ремень армейский 35 мм  
(стропа + фурнитура)



Рамка  
2606



Рамка  
2607



Комплект  
2609

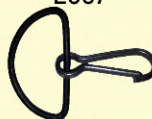

Комплект  
2610



Регулятор  
2611

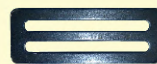

Регулятор  
2612



Пряжка  
2481



Зажим  
2561

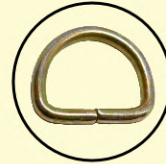

Рамка  
2620





# Военная фурнитура

## Карабины

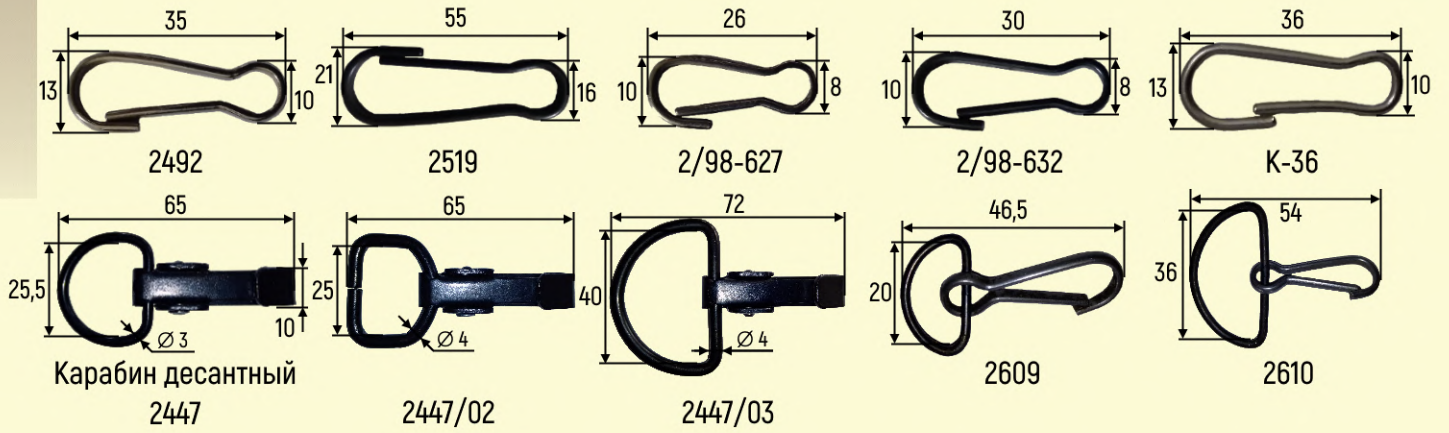

## Пряжки и регуляторы

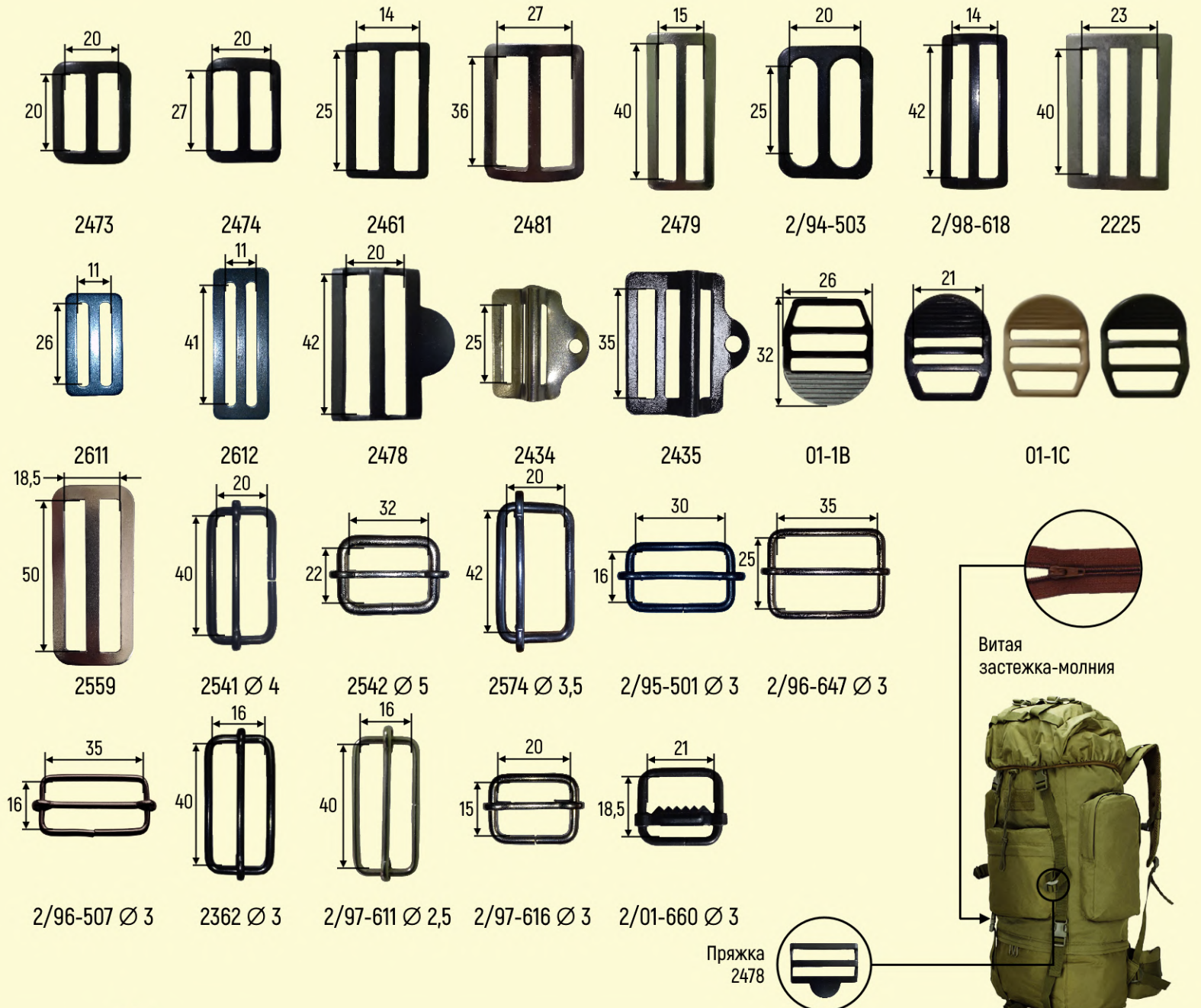

# Швейная фурнитура



Комплект брючный 4-х деталей  
350



Застежка для галстука  
2406

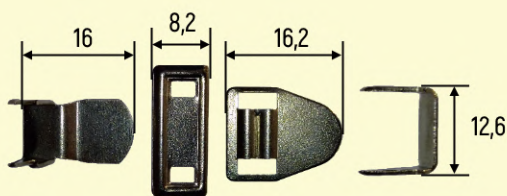

Комплект брючный 4-х деталей  
2529

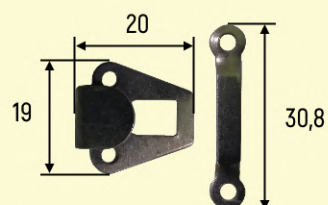

Крючок брючный 2-х деталей  
1880

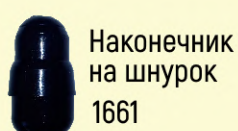

Наконечник  
на шнурок  
1661

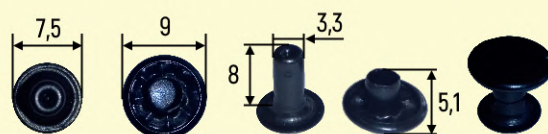

Хольнитен 2646  
(аналог G 34)

## Пуговицы

## Запчасти для швейного оборудования



1693

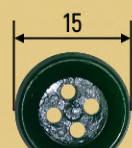

2515



2170



2557

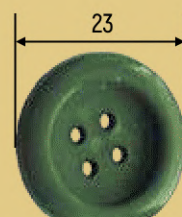

2558



2145  
20 мм



Корпус веретена АКК 00.01



# Обувная фурнитура



## Застежки и крючки



2395



2/95-557



2394

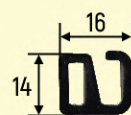

2383



1527



2/99-644



2438



2421



1769



1867



1834



2/95-559



578



2068



2388



723



Б-38



1691



783



2398  
потайная



2103



1230



2509



Б-55



1815



2401



2397



2/92-326



115-77



2/92-623



117-81



2/92-635



Л-2

## Блочки и шайбы

### БЛОЧКИ

НАЗВАНИЕ	D	d	h
783	13	7	5,5
1815	13	6,5	7
2396	12,5	6	7
723	12	7	5,5
Б-55	12	7	5,5
1691	11	5,5	5,5
1639	7	4	6

НАЗВАНИЕ	D	d	h
2509	10,5	5	8
2103	9,5	5,5	5,5
1230	9	5	3
Б-38	8	5,5	5,5
2388	10,5	5	6
2398	6	4	3
2401	10	5,5	5

ВАРИАНТЫ ПОКРЫТИЯ: НИКЕЛЬ, ЦИНК, ОКСИД, ЛАК

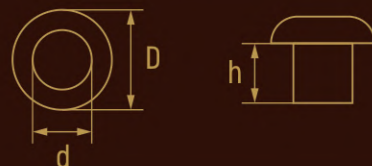

mefz.by

# Люверсы



Л-16  
(d=15, h=6,5)

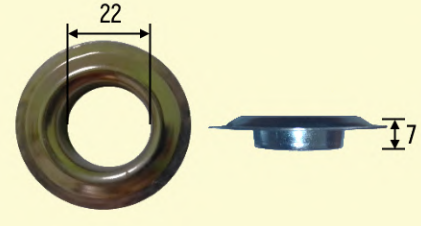

Л-26 (d=22, h=7)

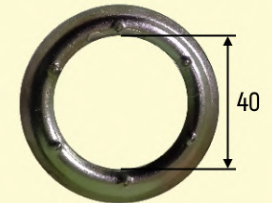

ТНП-86  
(d=40, h=13)

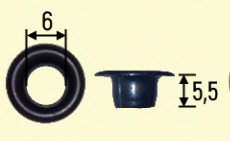

2578  
(d=6, h=5,5)



1815  
(d=6,5, h=7)



2410  
(d=8, h=7,5)



2516  
(d=18, h=7)



Л-3  
(d=12, h=6)



2411  
(d=13, h=7)



2613  
(d=12, h=7,5)

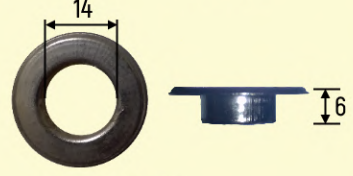

2412  
(d=14, h=6)

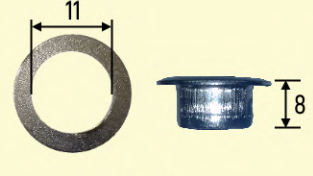

Л-18  
(d=11, h=8)

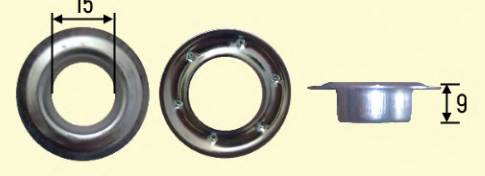

2552  
(d=15, h=9)



# Фурнитура для кожгалантереи

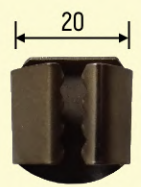

Наконечник  
365

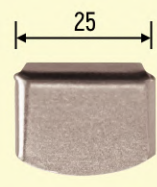

Наконечник  
366

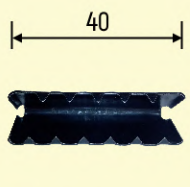

Наконечник  
2614



Скрепка  
2/94-500

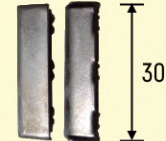

Скрепка  
713



Скрепка  
879-95



Скрепка  
2486

- 961-96    2/87-73    2/88-155
- 2/89-170    2/89-188    2/90-211
- 2/88-153    2/1143    2/92-237
- 2/92-223    2/90-212    2/98-624
- 2482    2/92-233    2/90-206



- 2/95-555    2/86-23    2/93-369
- 2/92-231    2/0041    2/1137
- 2/92-232    2/95-431    2/95-505
- 2/94-415    2/94-414    2/93-379



# Рамки проволочные

Проволока  $\varnothing 1.8$

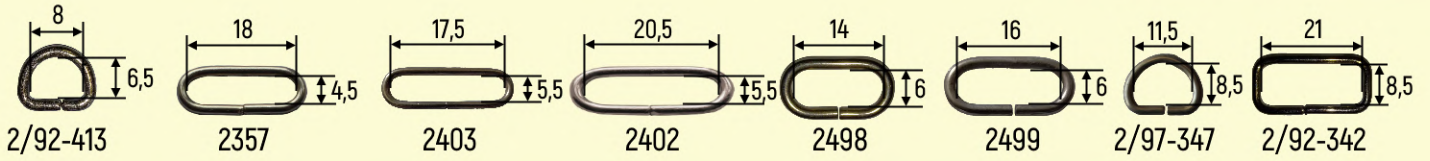

Проволока  $\varnothing 2$

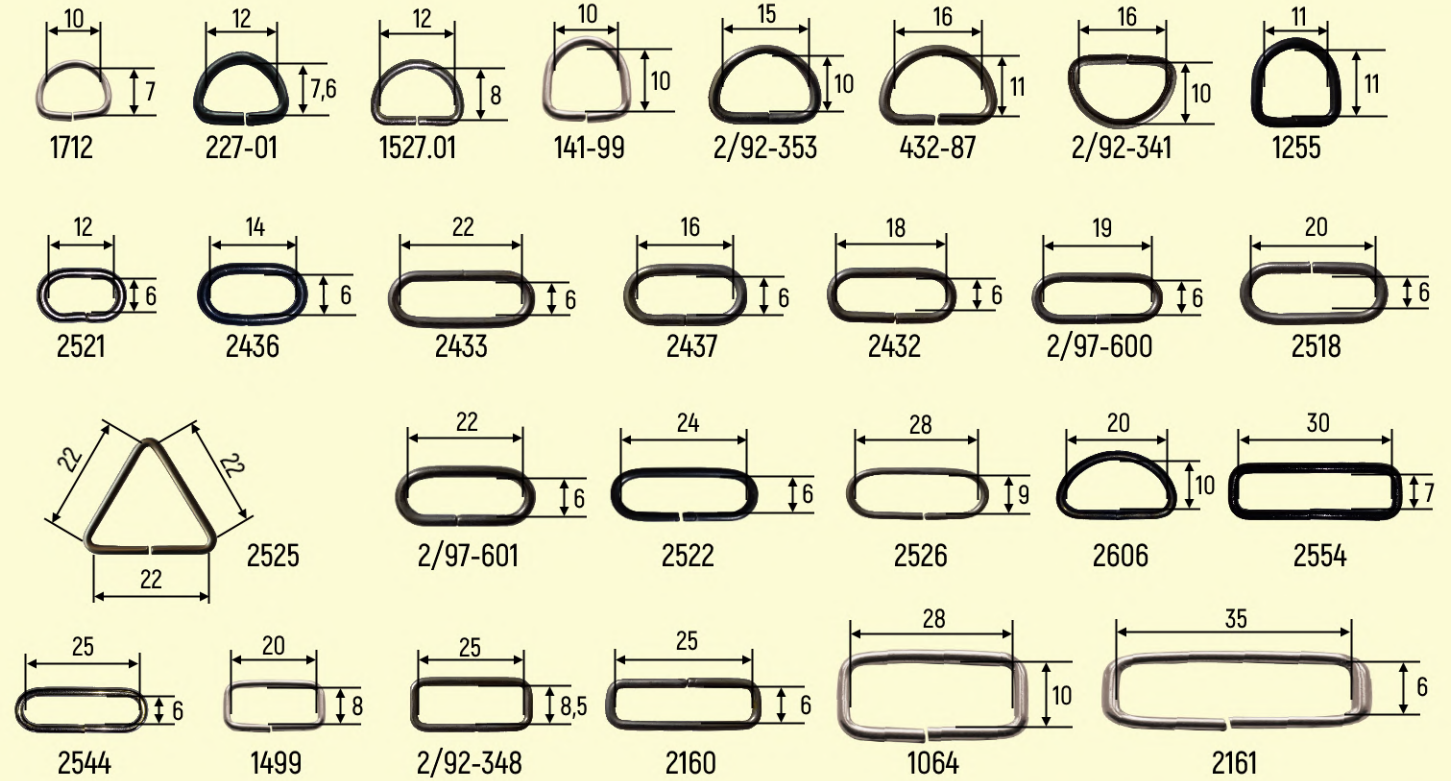

Проволока  $\varnothing 2.5$

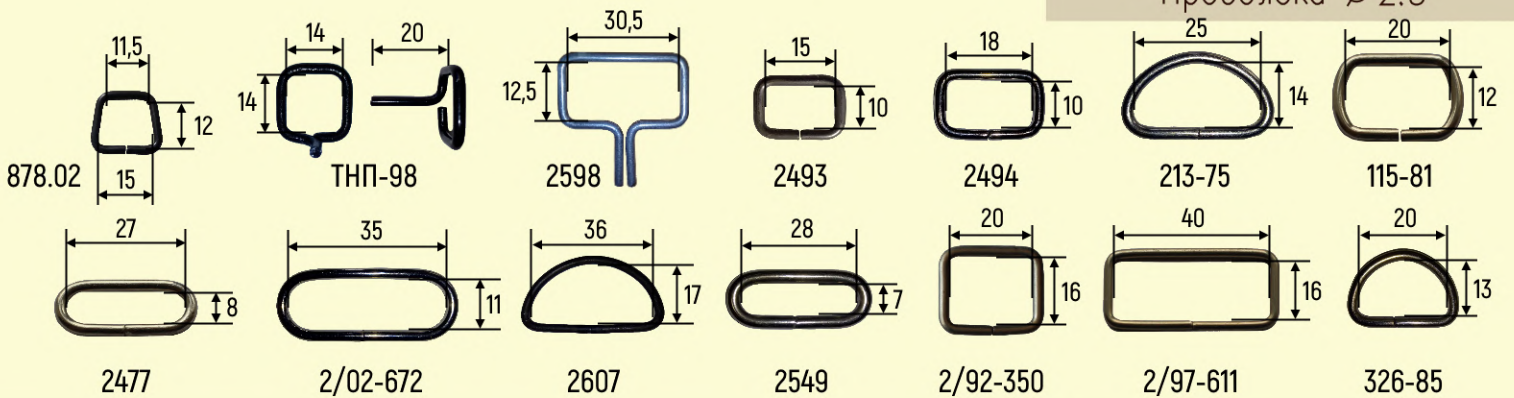

Проволока  $\varnothing 3$

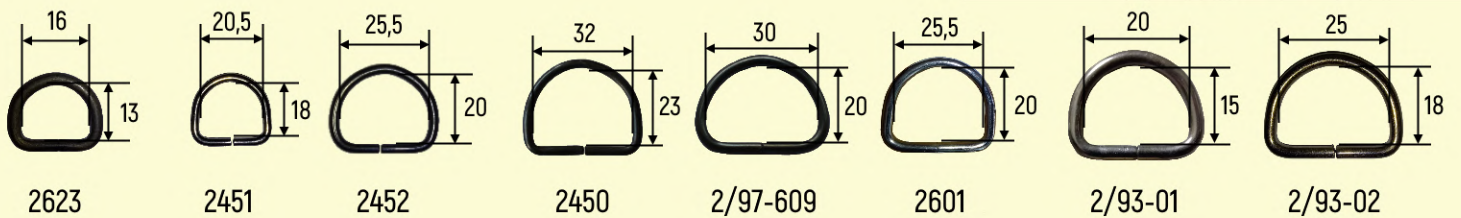





## Проволока $\varnothing 3$

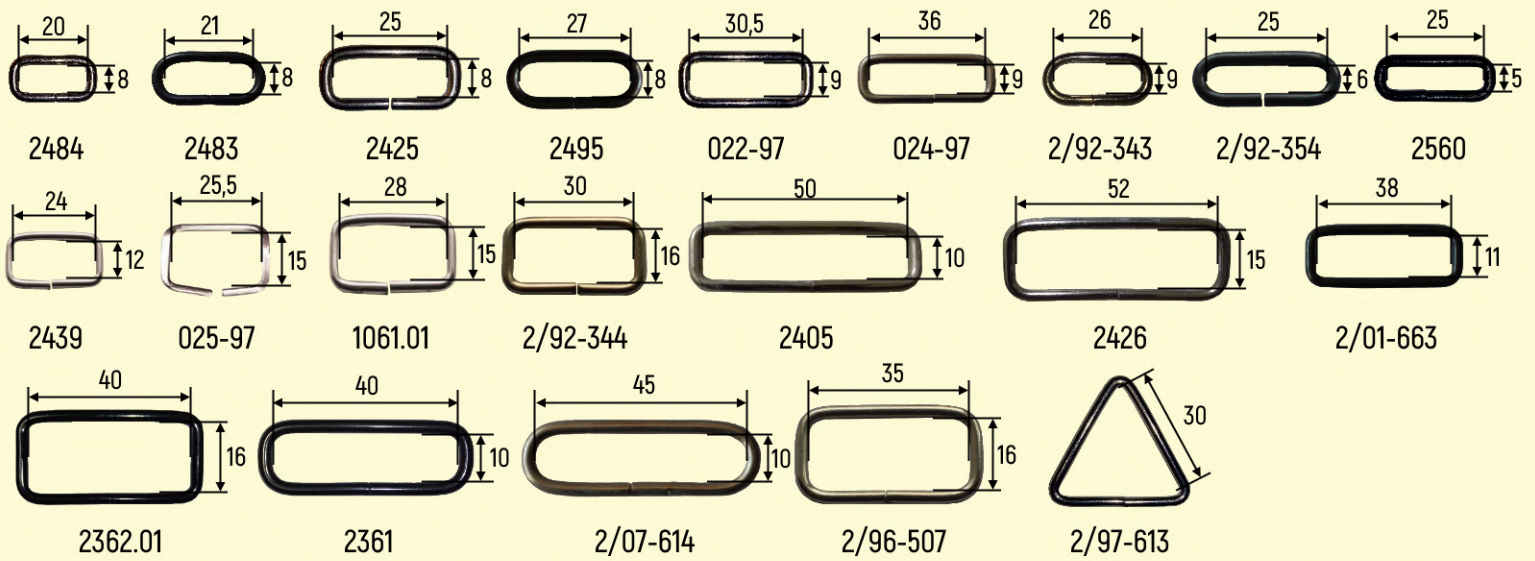

## Проволока $\varnothing 3.5$

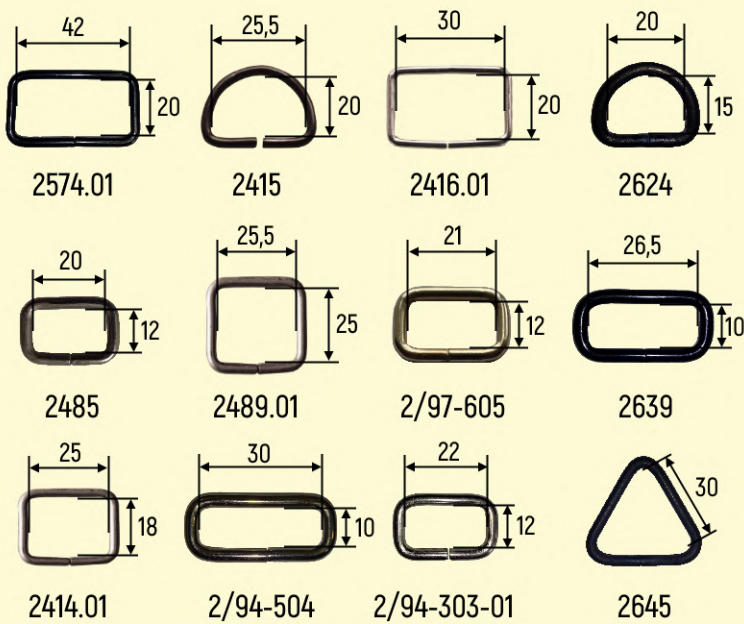

## Проволока $\varnothing 4$

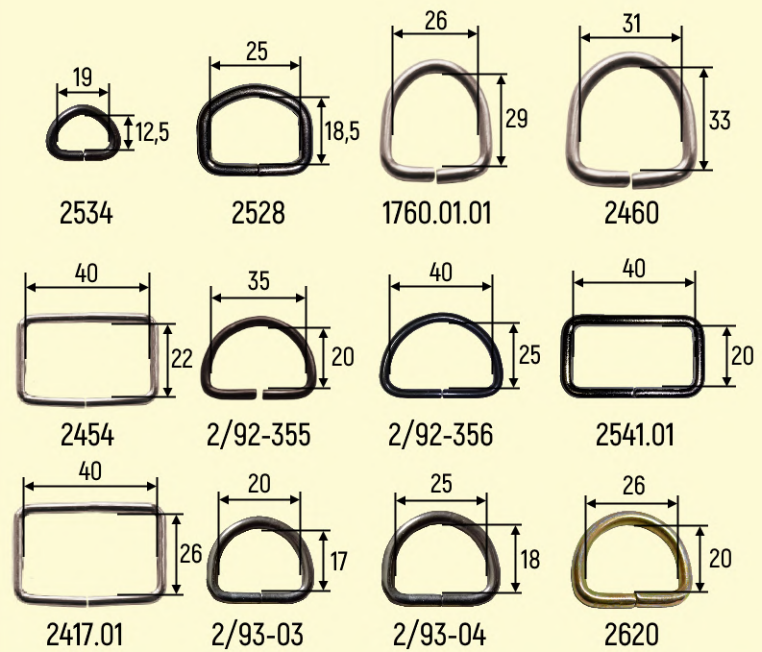

## Проволока $\varnothing 5$

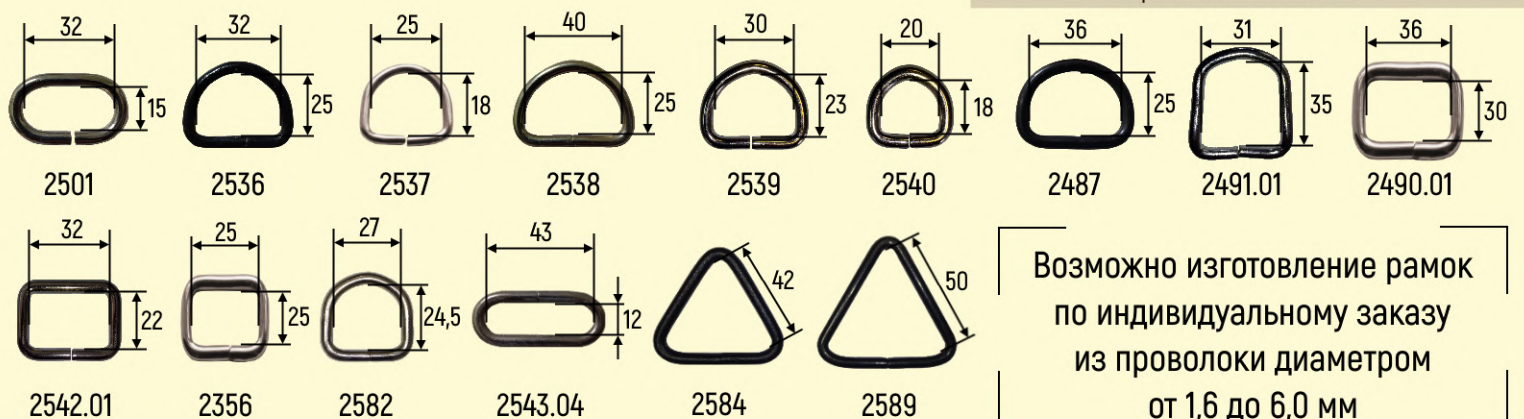

Возможно изготовление рамок  
по индивидуальному заказу  
из проволоки диаметром  
от 1,6 до 6,0 мм



# Пряжки металлические

## Пряжки проволочные

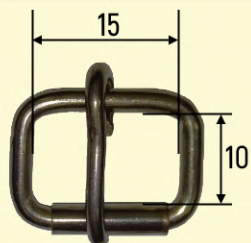

2493 Ø 2,5

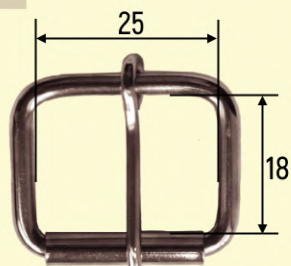

2414 Ø 3,5

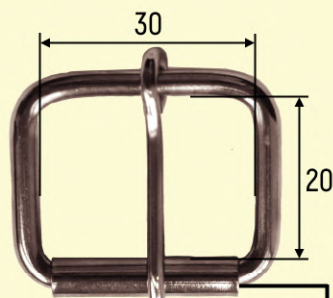

2416 Ø 3,5

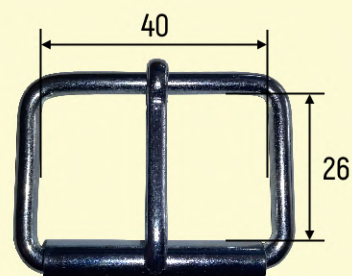

2417 Ø 4

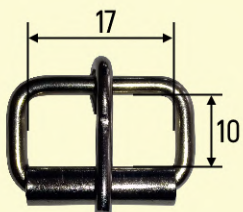

2494 Ø 2,5

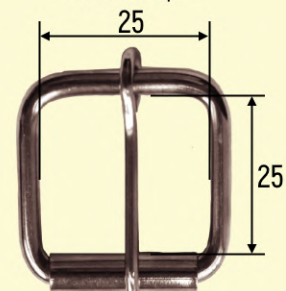

2356 Ø 5

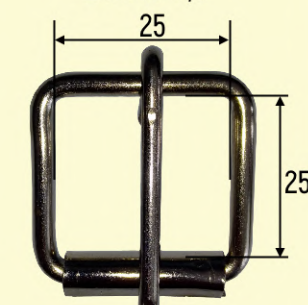

2489 Ø 3,5

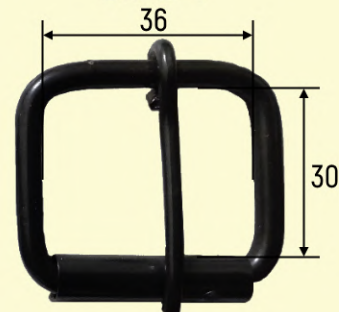

2490 Ø 5

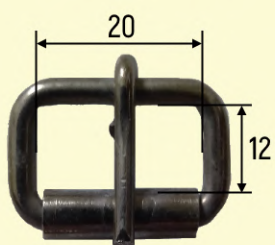

2485 Ø 3,5

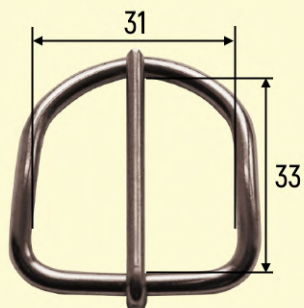

2460 Ø 4

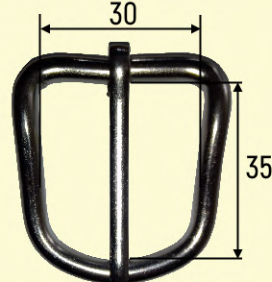

2491 Ø 5

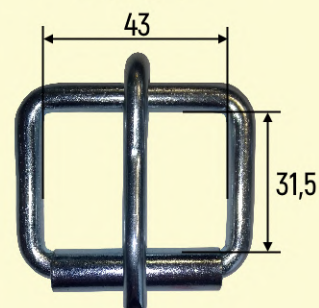

2543 Ø 6

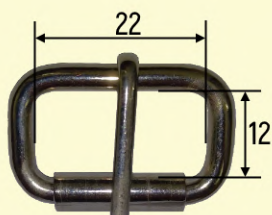

2/94-303 Ø 3,5

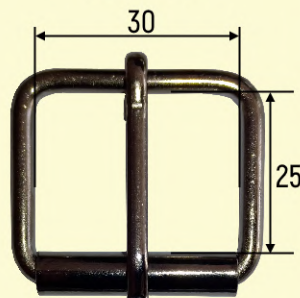
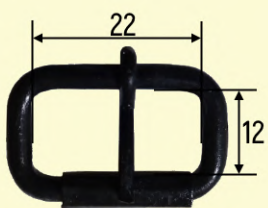

2/98-625 Ø 3,5



2566



# Пряжки металлические



## Пряжки штампованные

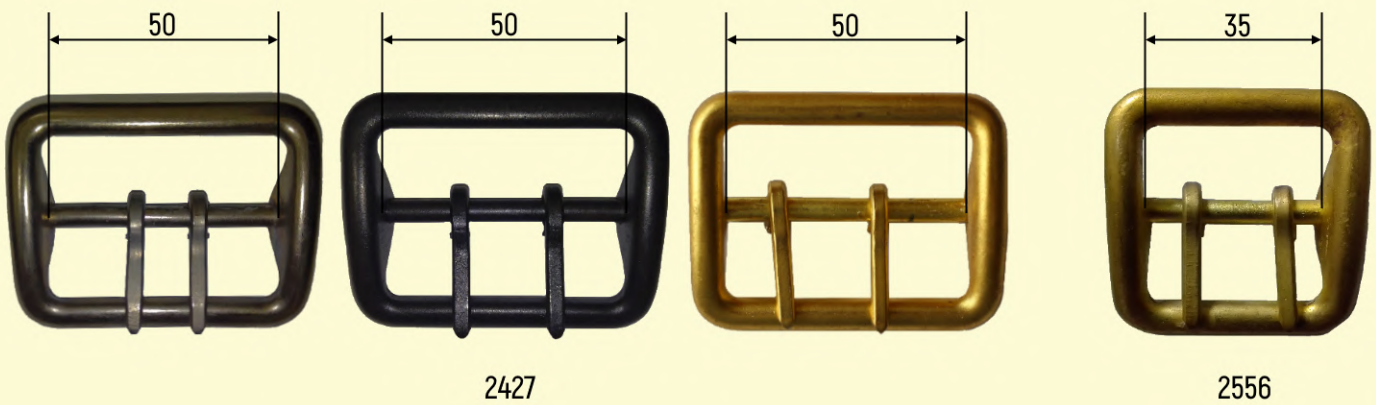

## Пряжки для обуви

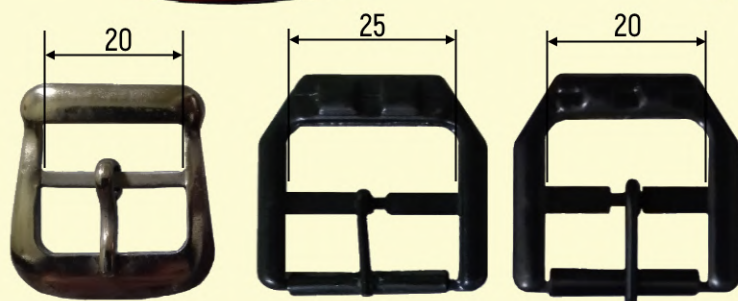
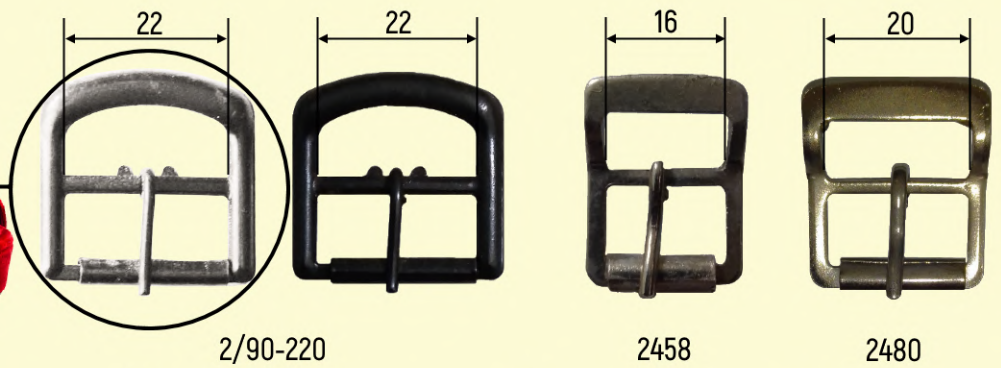

1841

2/89-171

2/89-172

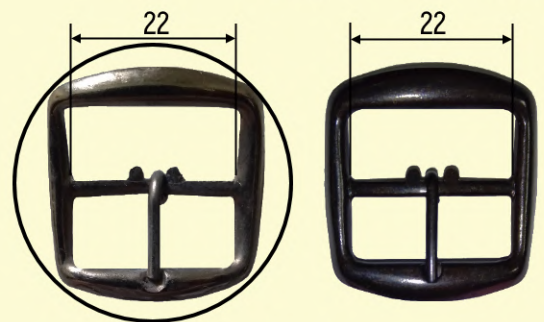

2/98-620

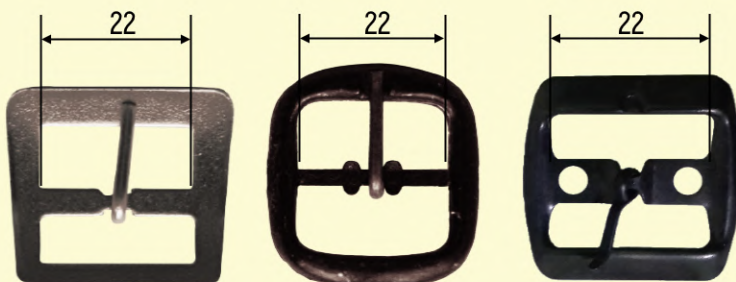

2476

843-22-02

SAN-REMO





# Пряжки металлические



## Пряжки для обуви

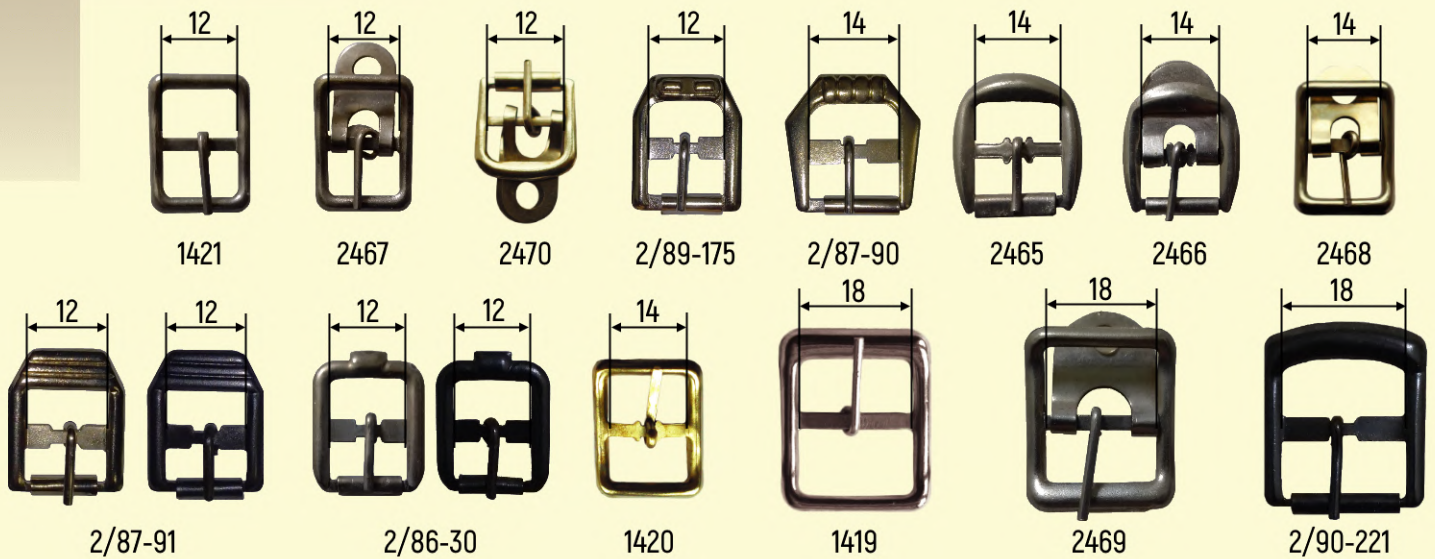

## Пряжки часовые

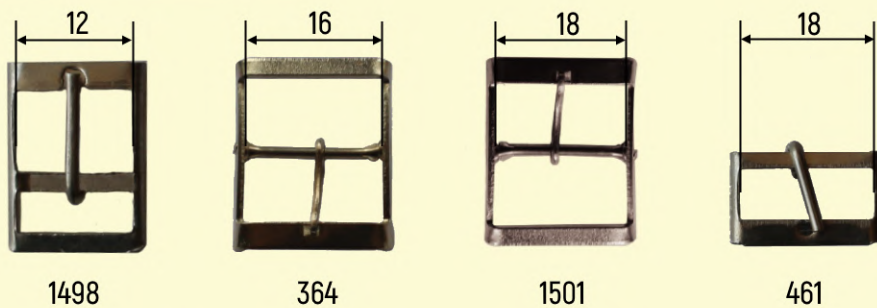

## Пряжки и шлевки для собачьих ремней

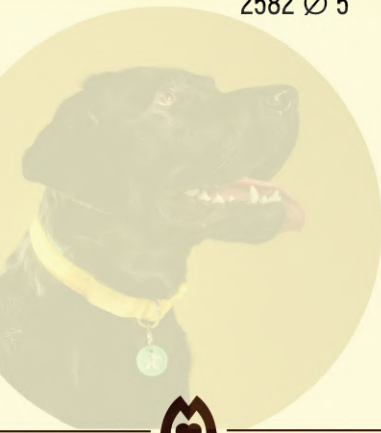
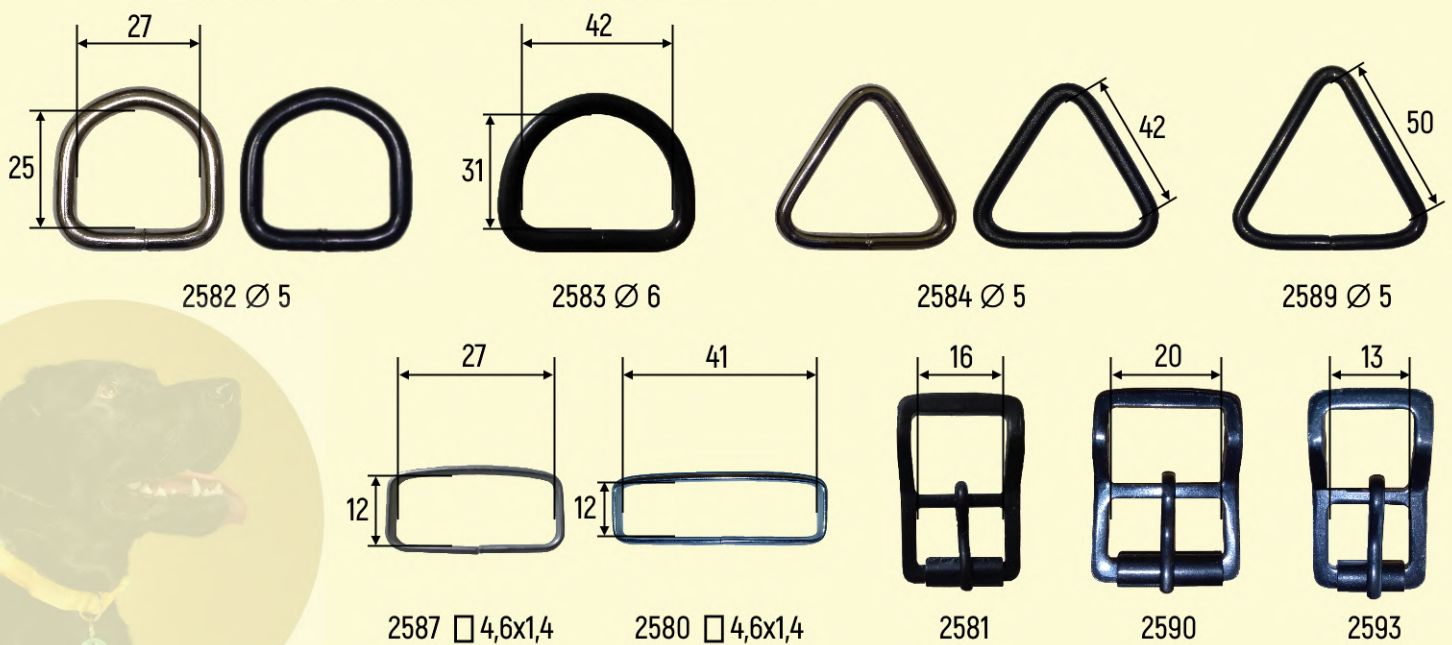

# Фурнитура для машиностроения



Облицовка в сборе  
152-5606510  
• Крышка 152-5606512  
• Основание 152-5606514  
• Ось



Ключ 103-5606520



Шток 5336-3912258  
Корпус 5336-3912256-001



Накладка торцевая  
• правая 152-5102220  
• левая 152-5102221



Поручень в сборе 103-8202075  
• Накладка 103-8202078  
• Накладка 103-8202080



Замок для крепления  
крышек потолка  
103-5702760-10  
• Корпус 103-5702762-10  
• Сердечник 103-5702764-10  
• Пружина  
• Шайба 12,3x16,0x0,5  
• Язычок ТНП-95



Фиксатор  
151-6849012-10



Накладка торцевая  
• правая 101-5409154  
• левая 101-5409155



Защелка в сборе  
101-5702310  
• Ручка 101-5702360  
• Корпус 101-5702312  
• Фиксатор 101-5702316  
• Пробка 101-5702318  
• Пружина  
• Шарик



Ручка в сборе  
• защелка ручки 101-5403210  
• корпус ручки 101-5403208



Накладка торцевая  
• правая 101-5401816  
• левая 101-5401817



Накладка торцевая  
• правая 101-5409152  
• левая 101-5409153



Кронштейн  
251050-822031



Кронштейн  
251050-8221032



Рычаг  
64221-1703816-01



## Мебельная фурнитура

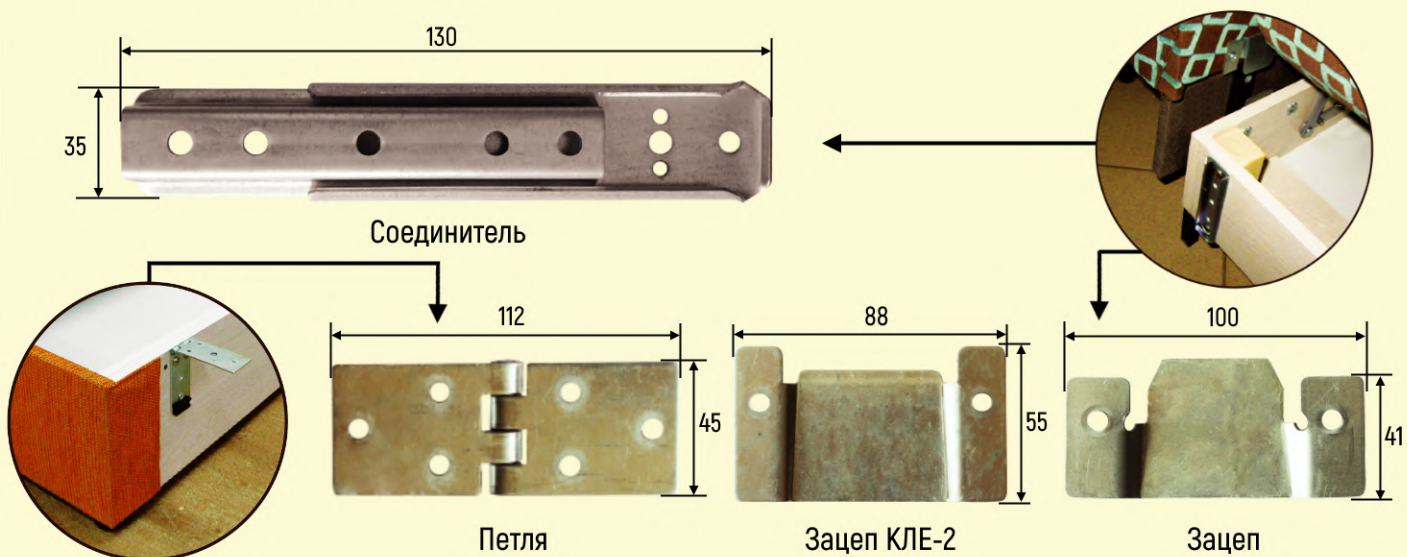

## Бытовая фурнитура

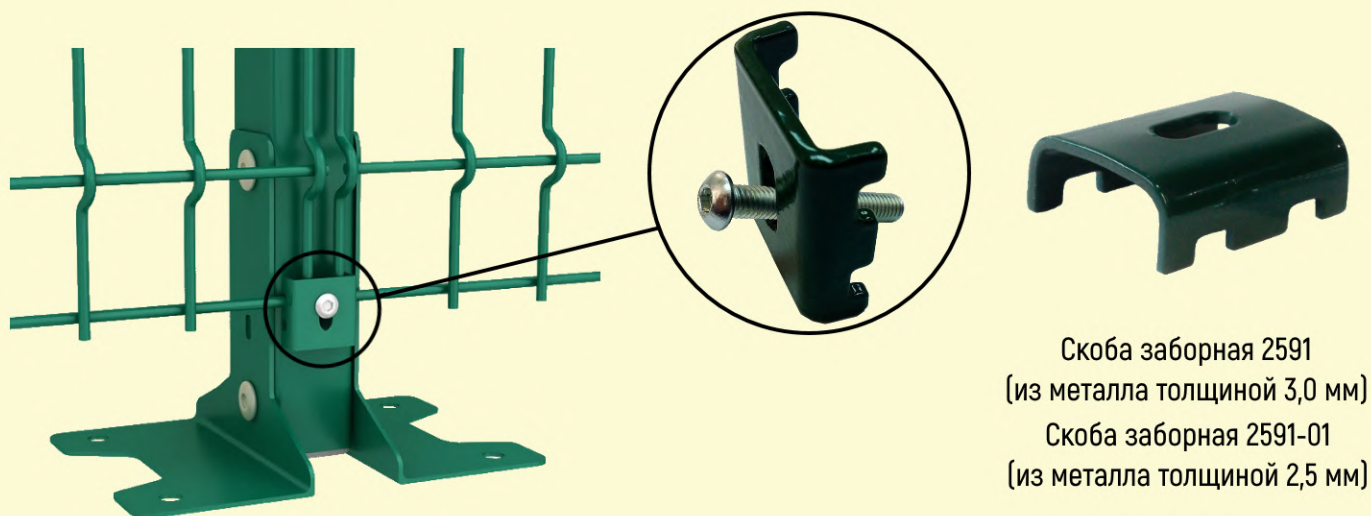

## Фурнитура для рамок

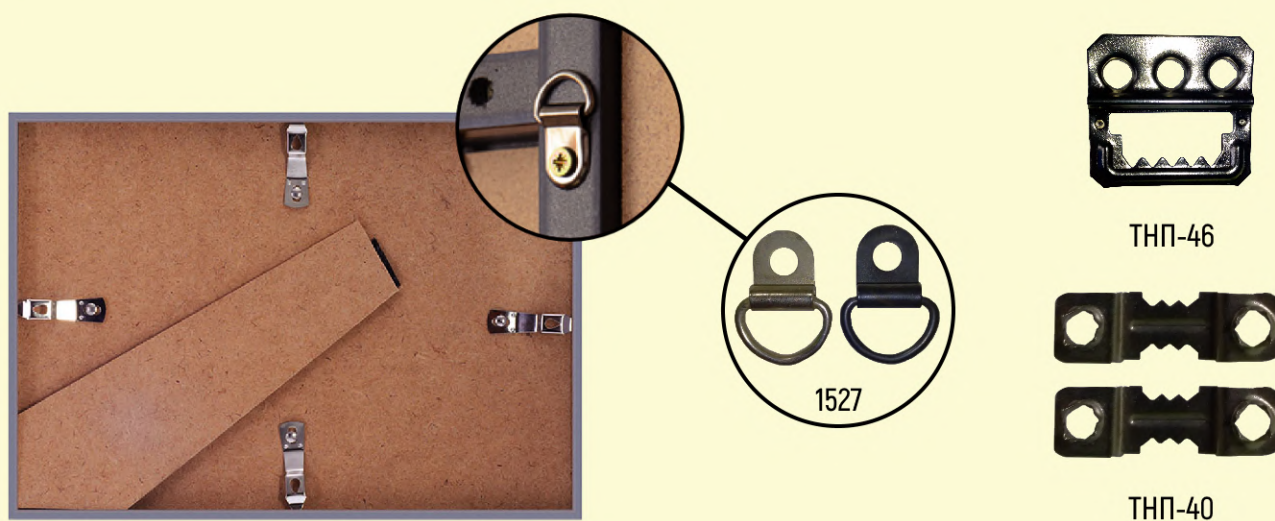

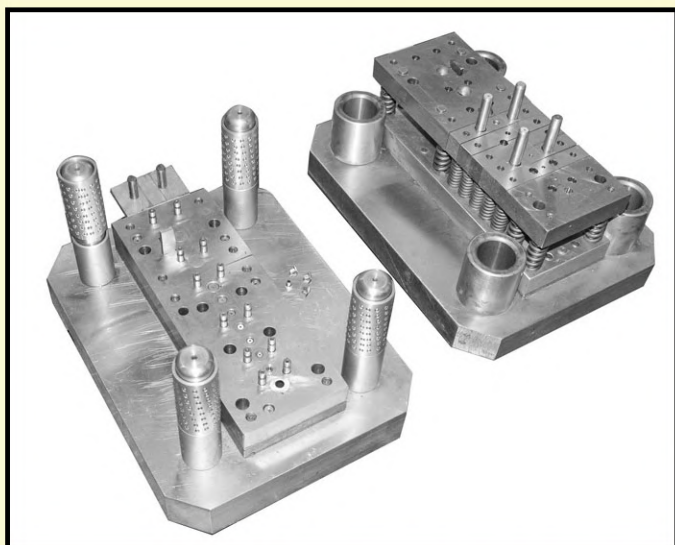

- Проектирование и изготовление высокотехнологической оснастки для изготовления изделий методом литья под давлением из сплава ЦАМ, пластмассы, резины.
- Проектирование и изготовление вырубных, гибочных, формовочных, чеканочных штампов и средств механизации сборочных процессов технологической оснастки.
- Отливка изделий из сплава ЦАМ 4-1 на литьевых автоматах YFM-75T (массой до 400 г) и PRF-45 (массой до 1000 г).



- Раскрой металлического листового материала на полосы (ширина листа до 200 мм, толщина до 6 мм).
- Раскрой ленты металлической на полосы (ширина рулона 400 мм, толщина от 0,25 до 2 мм).
- Покраска металлических деталей массой от 0,01 кг эмалью ЭП-140 в барабанах.
- Изготовление по индивидуальному заказу рамок из проволоки диаметром от 1,6 мм до 6,0 мм.

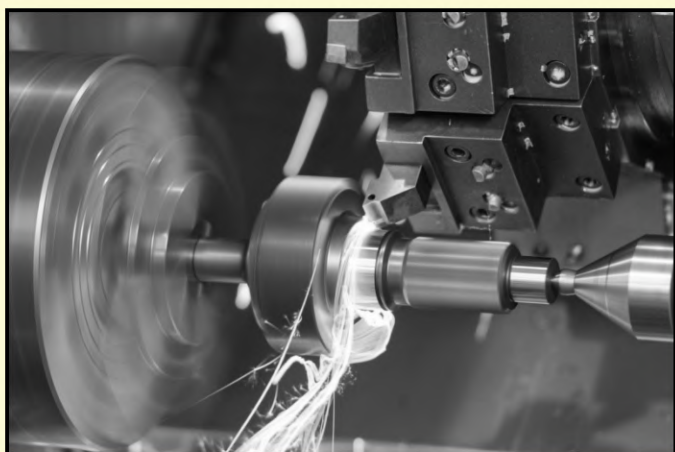

- Механическая обработка изделий на станках (токарная обработка, фрезерование, плоская шлифовка, круглая наружная и внутренняя шлифовка, штамповка).
- Обработка деталей на электроэрозионных станках.
- Покраска рулонной застежки-молнии.



# Сертификация продукции

Продукция ОАО "Минский экспериментально-фурнитурный завод" соответствует отечественным и международным стандартам. Это подтверждено сертификатом продукции собственнорезного производства, выданным "Белорусской торгово-промышленной палатой", а также сертификатом соответствия СТБ ISO 9001.





## Контакты



### Приемная

тел./факс: +375 (17) 379-60-74

тел.: +375 (17) 378-61-35

Email: mefz@tut.by

### Коммерческий отдел

тел.: +375 (17) 379-29-97

+375 (17) 379-97-28

+375 (17) 378-95-84

+375 (17) 390-94-75

Email: mefz@mail.ru

### Кадрово-юридический отдел

Тел.: +375 (17) 379-90-07

Email: kadry@mefz.by

urist@mefz.by

### Снабжение

тел.: +375 (17) 379-72-22

Email: omts@mefz.by

### Режим работы:

пн-пт

08:00-16:30

### Адрес:

г. Минск, ул. Старовиленская, 100

### Открытое акционерное общество

"Минский экспериментально-фурнитурный завод"

(ОАО "Минский экспериментально-фурнитурный завод")

220123, г. Минск, ул. Старовиленская, 100, комн. 431

УНП 100219829 ОКПО 00312126

р/с в формате IBAN: BY94VLBB30120100219829001001

ОАО "Белинвестбанк", код 739

220123, г. Минск, пр-т Машерова, 29

БИК VLBBBY2X

УНП 807000028

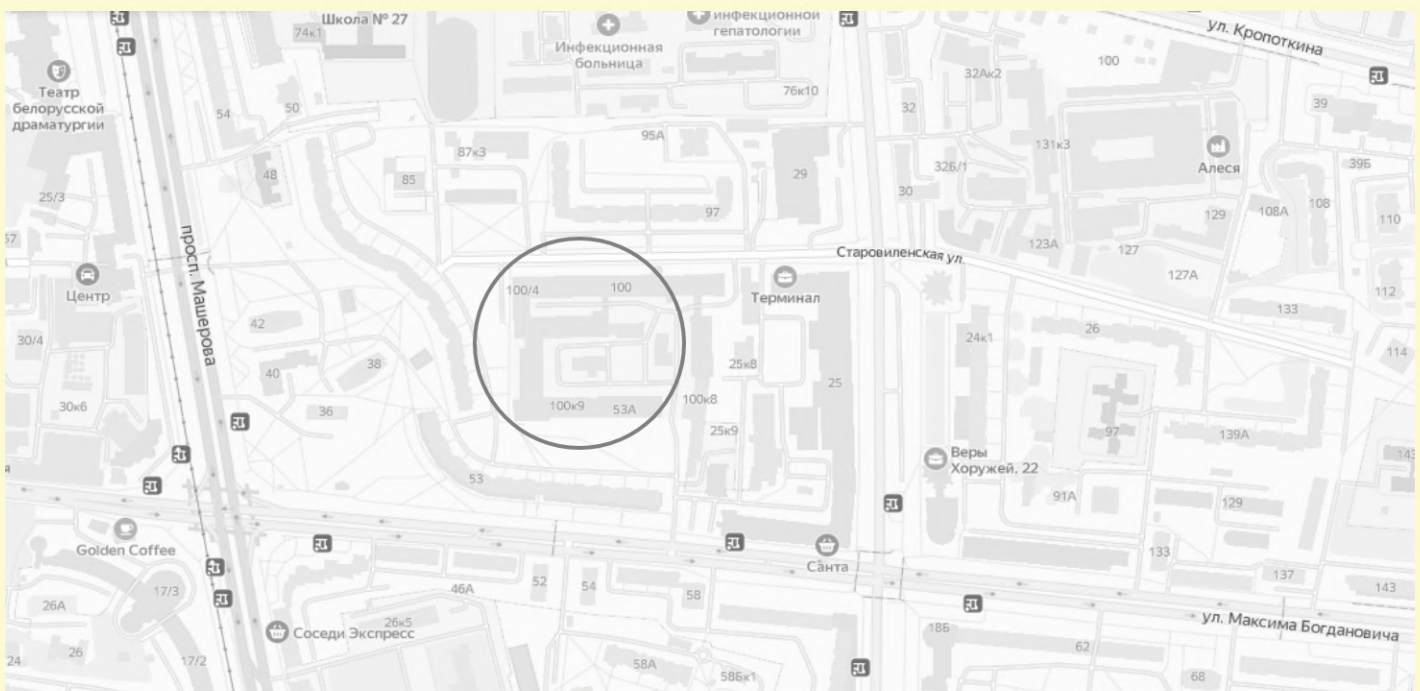



MEFZ.BY

КОММЕРЧЕСКИЙ ОТДЕЛ

Республика Беларусь,  
220123, г. Минск,  
ул. Старовиленская, 100

Тел.:

+375 (17) 379-29-97

+375 (17) 379-97-28

+375 (17) 378-95-84

+375 (17) 390-94-75

Email:

mefz@mail.ru



ОАО "Минский экспериментально-фурнитурный завод"